

Manganèse  
Éditions  
pour  
la Nouvelle  
Manufacture  
Design



MANGANÈSE ÉDITIONS





Manganèse  
Éditions  
pour la  
Nouvelle  
Manufacture  
Design



# Manganèse Éditions avec Saguez & Partners

Cinq ans après le lancement de sa gamme Manufacture au style industriel chic, Manganèse Éditions revient avec trois collections plus urbaines, pensées pour nos quotidiens nomades, entre le burO, le restO, l'hôtel et la maison. Une ligne CHERCHE-MIDI, une ligne TROCADERO, une ligne MODULE, le tout dans un esprit *lifestyle* et *workstyle* qui trouvera aussi sa place *at home*. La structure tubulaire est le fil conducteur de cette nouvelle ligne qui se décline à la carte, grâce à un large choix de matériaux, cuirs et tissus, et à une série d'accessoires malins comme l'accroche-sac, la poignée en cuir perforé ou la pochette de siège.

**Jean-Philippe Cordina**  
DESIGNER ASSOCIÉ, SAGUEZ & PARTNERS

« Nous avons dessiné des lignes de mobilier utiles à tout moment de la journée. Nos clients, nos partenaires et nos collaborateurs nous demandaient des meubles multi-fonctions pour optimiser l'espace et s'adapter à leurs activités *workstyle* ou *lifestyle*. »

**Stéphanie de Quatrebarbes**  
DIRECTRICE CONSEIL ASSOCIÉE, MANGANÈSE ÉDITIONS

« Manganèse Éditions a imaginé une double collection BurO RestO centrée sur les différents usages : table d'hôte qui peut devenir table de travail, chaises équipées d'accessoires, et choix de finitions du basique au premium, une belle collection nomade! »





# CH R H - M D I E

LIGNE CHERCHE-MIDI



# CHAISE RASPAIL

Assise et dossier coque stratifiée. 5 couleurs standards (2 faces). Pieds structure tubulaire laquée époxy noir ou blanc. Modèle empilable. Option poignée cuir naturel ou noir.





## CHAISE BABYLONE

Assise et dossier coque stratifiée. 5 couleurs standards (2 faces). Pieds structure tubulaire laquée époxy noir ou blanc. Modèle empilable. Option poignée cuir naturel ou noir et sacoche cuir naturel.



# CHAISE VAVIN

Assise et dossier finition tapissée. Pieds structure tubulaire laquée époxy noir ou blanc. Modèle empilable. Option poignée cuir naturel ou noir et sacoche cuir naturel.







## CHAISE VAVIN BI- CHROME

Assise et dossier coque. Finition tapissée. Pieds structure tubulaire laquée époxy noir ou blanc. Modèle empilable. Option poignée cuir naturel ou noir et sacoche cuir naturel.  
*Existe aussi en finition assise tapissée et dossier stratifié.*

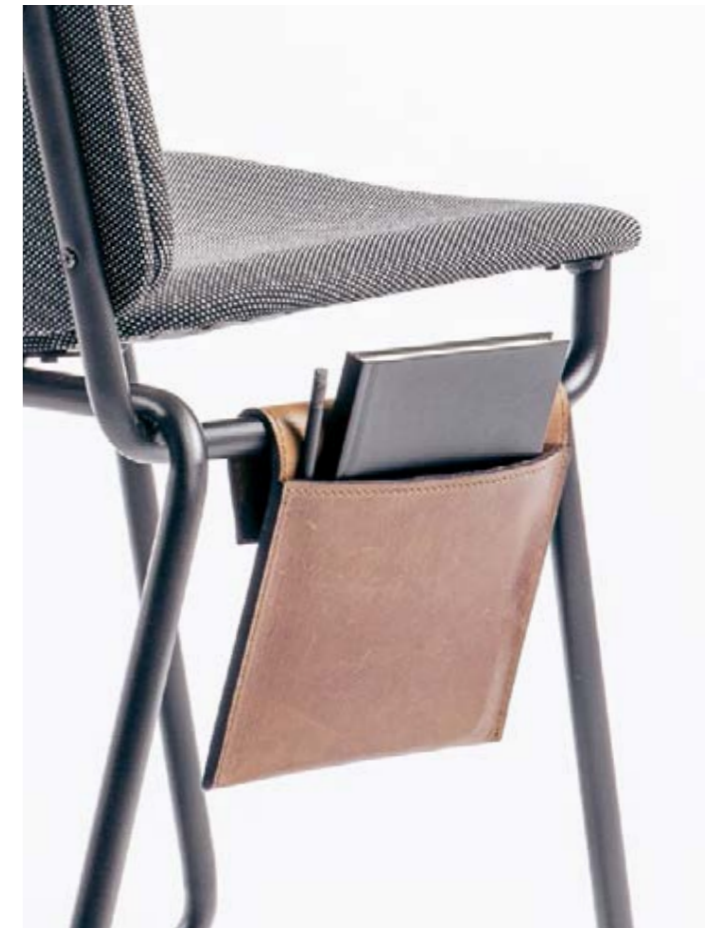

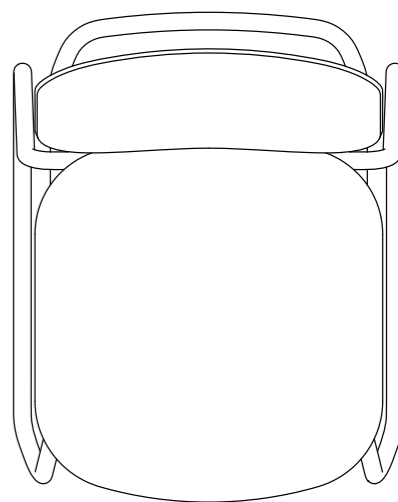
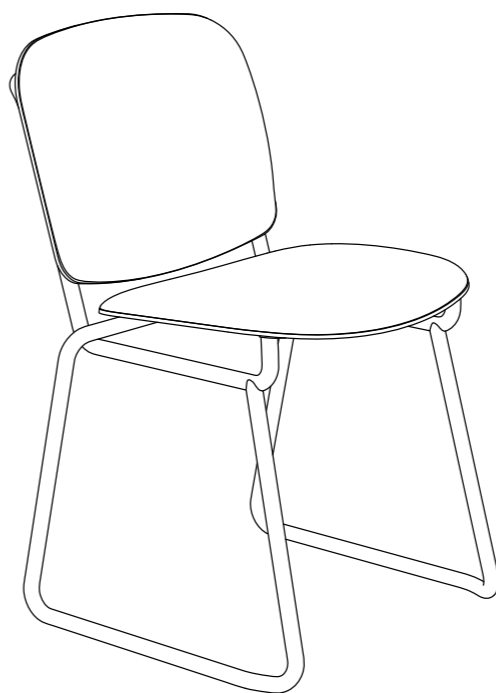
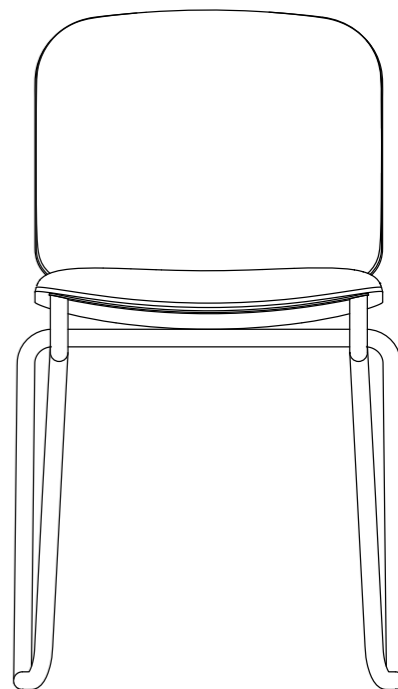
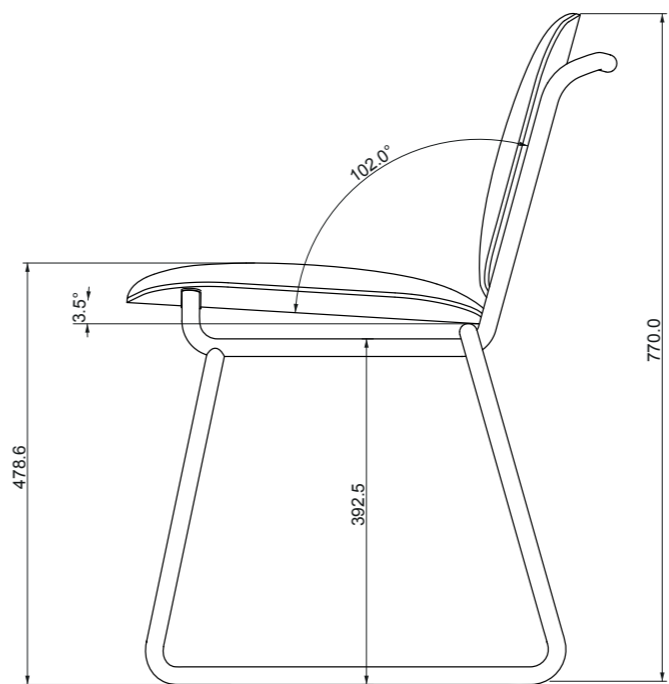

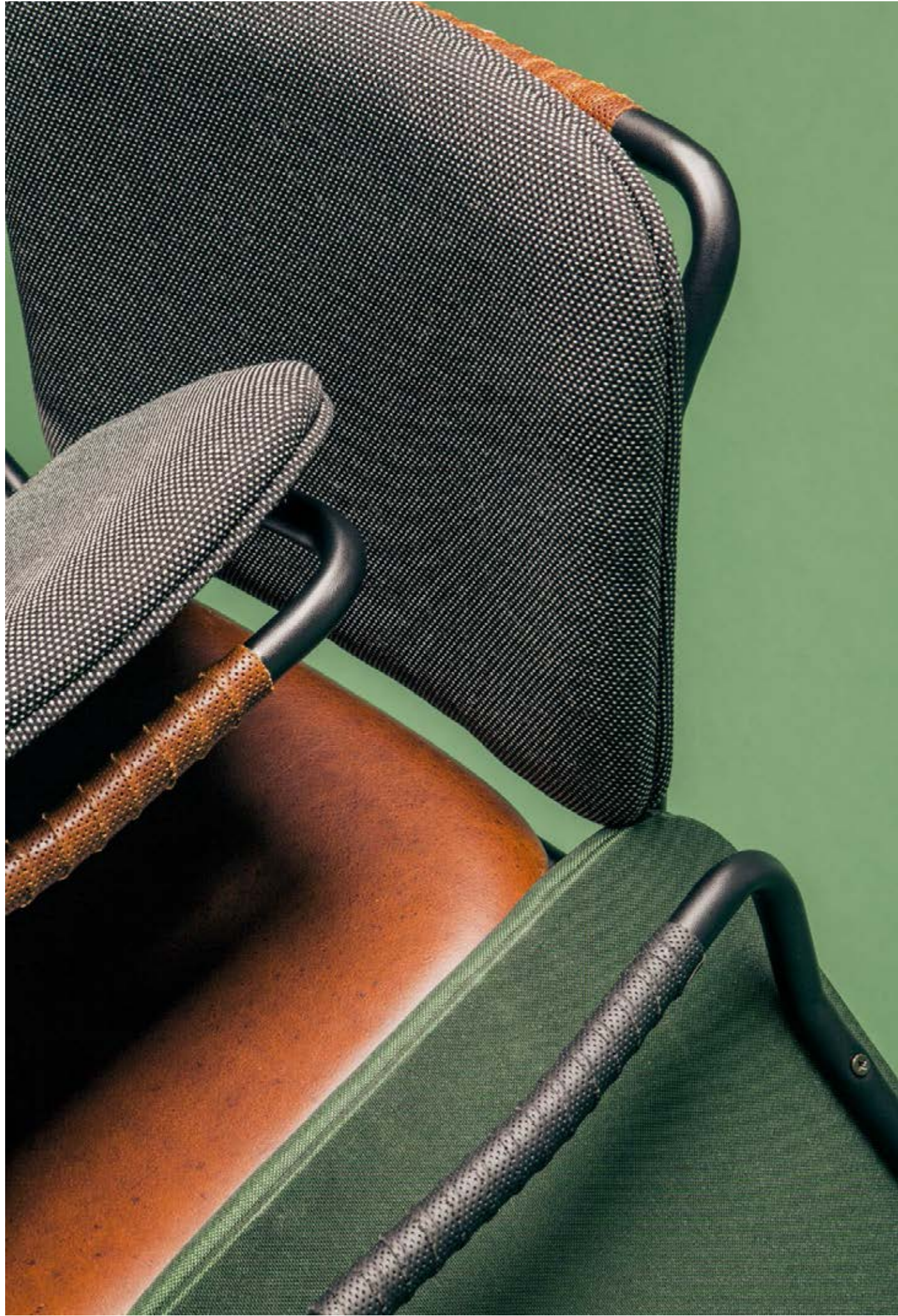

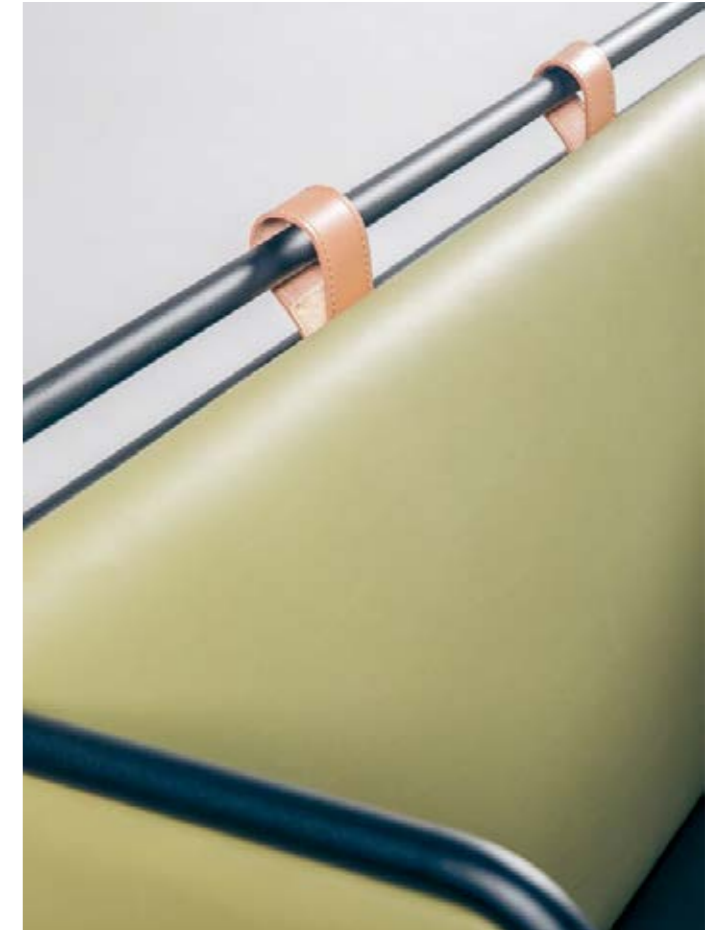

# BANQUETTE SÈVRES ALCÔVE

Système modulaire. Structure métallique tubulaire laquée epoxy noir. Assise finition tapissée.

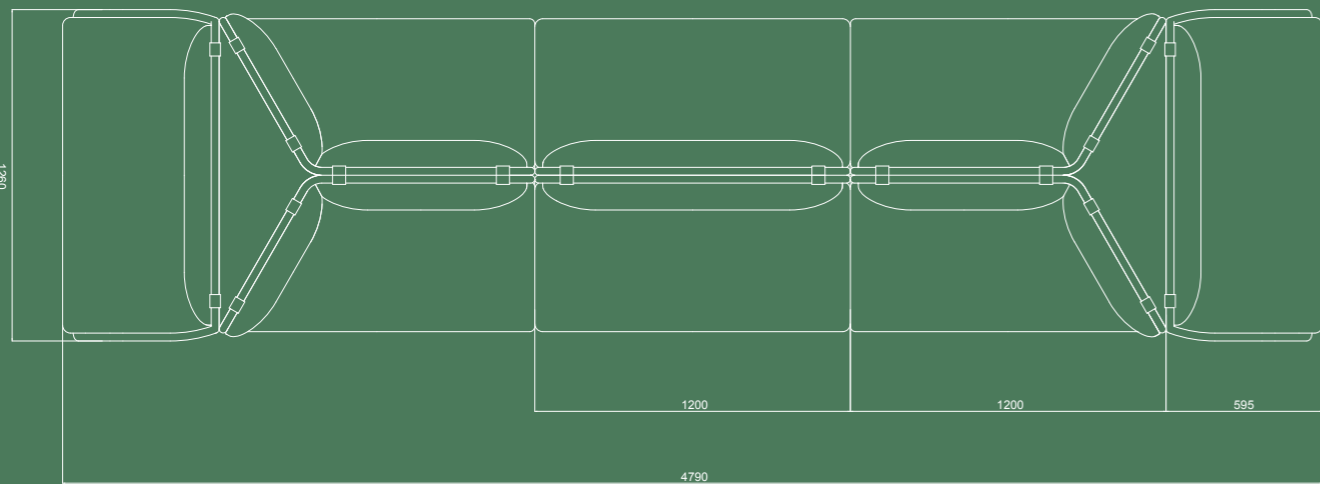
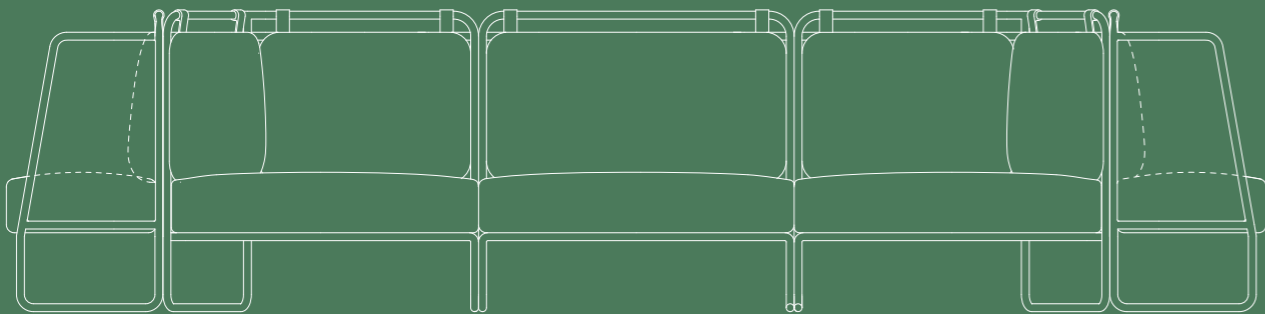
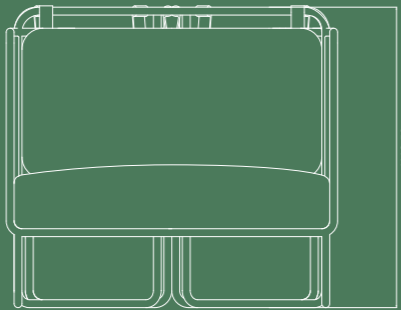

Banquette Sèvres - Système

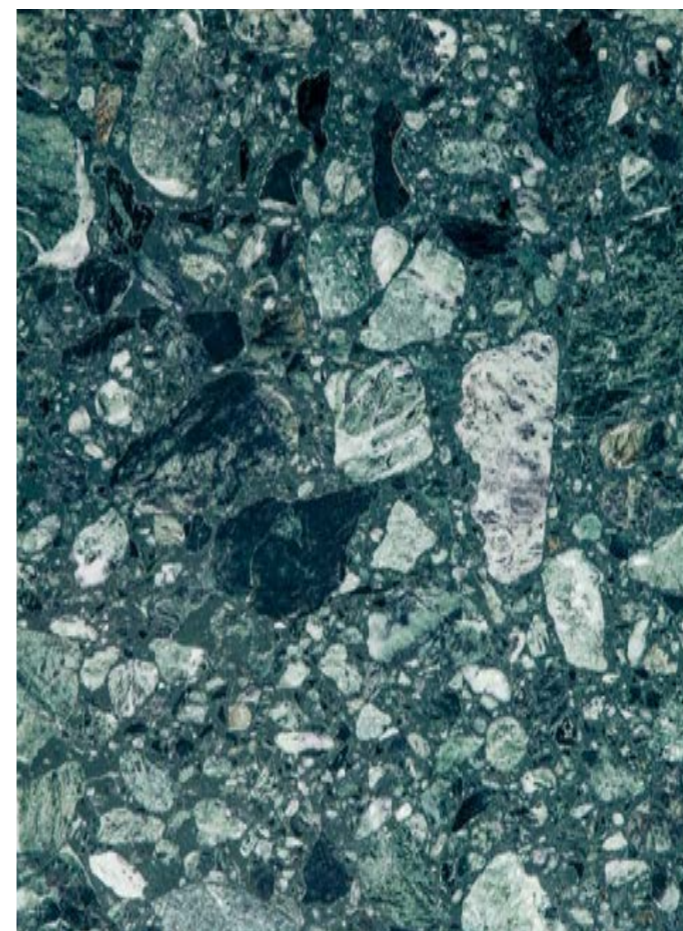

# TABLES BISTRO ODÉON

Piètement structure métallique tubulaire laquée epoxy noir ou blanc. Plateau stratifié ou terrazo noir blanc ou vert. Chant ABS couleur, laiton ou ABS imitation laiton. Plateau carré, rond ou ovale. Accroche sac intégré. Pied démontable pour livraison à plat.

*Existe aussi en guéridon hauteur 35cm et 50cm et en table hauteur 75cm (plateaux carrés et ronds uniquement).*



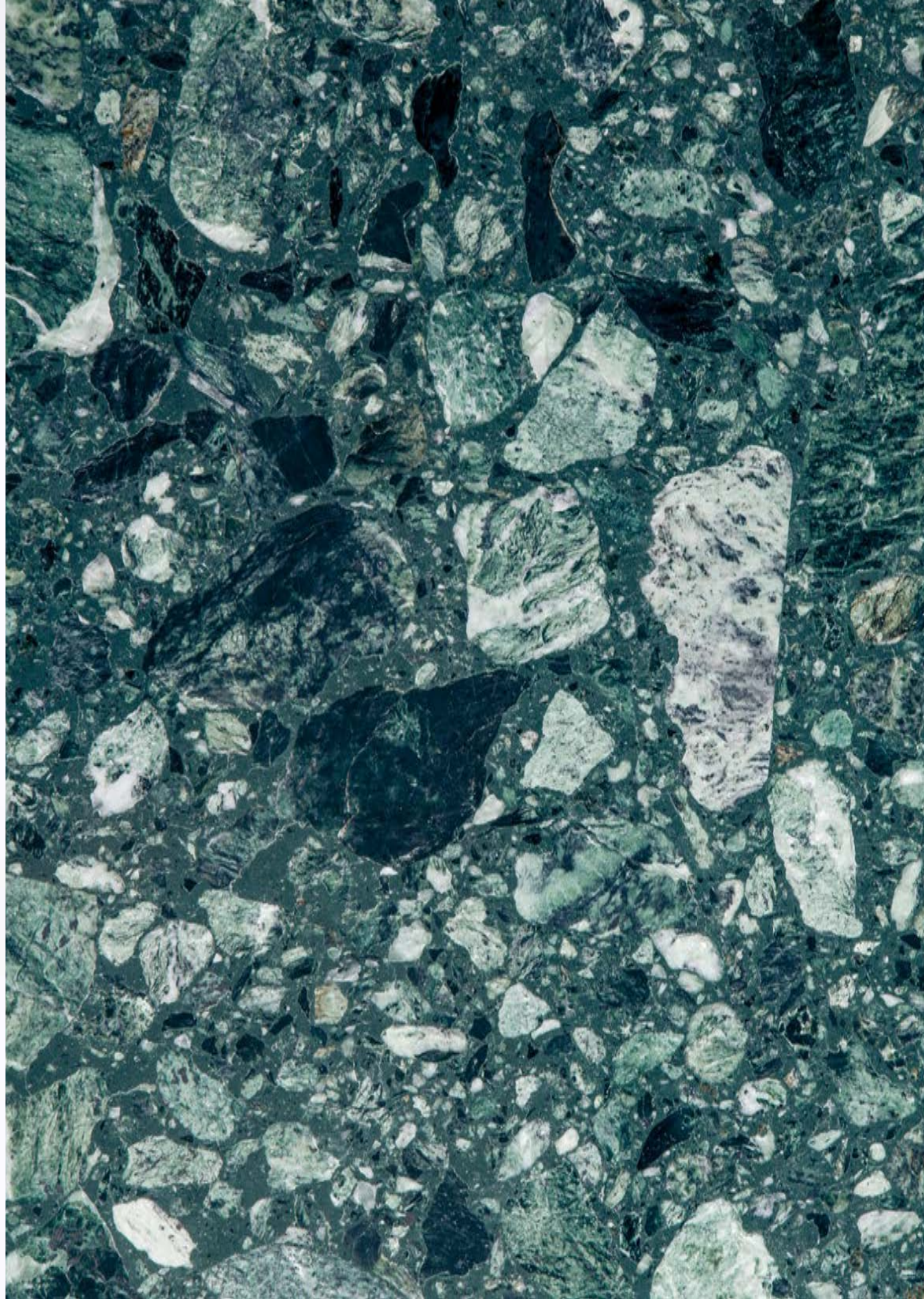





# TABOURET HAUT ASSAS

Piètement structure métallique tubulaire laquée epoxy noir ou blanc. Assise finition bois vernis ou tapissée. Accroche-sac intégré.



MANGANESE EDITIONS | LIGNE CHERCHE-MIDI

MANGANESE EDITIONS | LIGNE CHERCHE-MIDI



# TROCADÉRO

LIGNE TROCADÉRO



# TABLES CONNEC- TÉES FRANKLIN

Plateau plein. Pieds avec intégration de profil métallique destiné à recevoir des blocs prises. Chaque bloc contient 2 prises USB et 2 prises standards.

Finitions piètement: *multipli bouleau, chêne naturel ou teinté noir, bambou.*

Finition plateau: *bouleau, mélaminé blanc, bambou moso, chêne teinté vernis, terrazo noir blanc ou vert.*



Table connectée Franklin, finition catalogue multipli bouleau & mélaminé blanc



Tables connectées Franklin, finition catalogue bambou à gauche & finition sur mesure plateau phénix et chants massifs à droite.

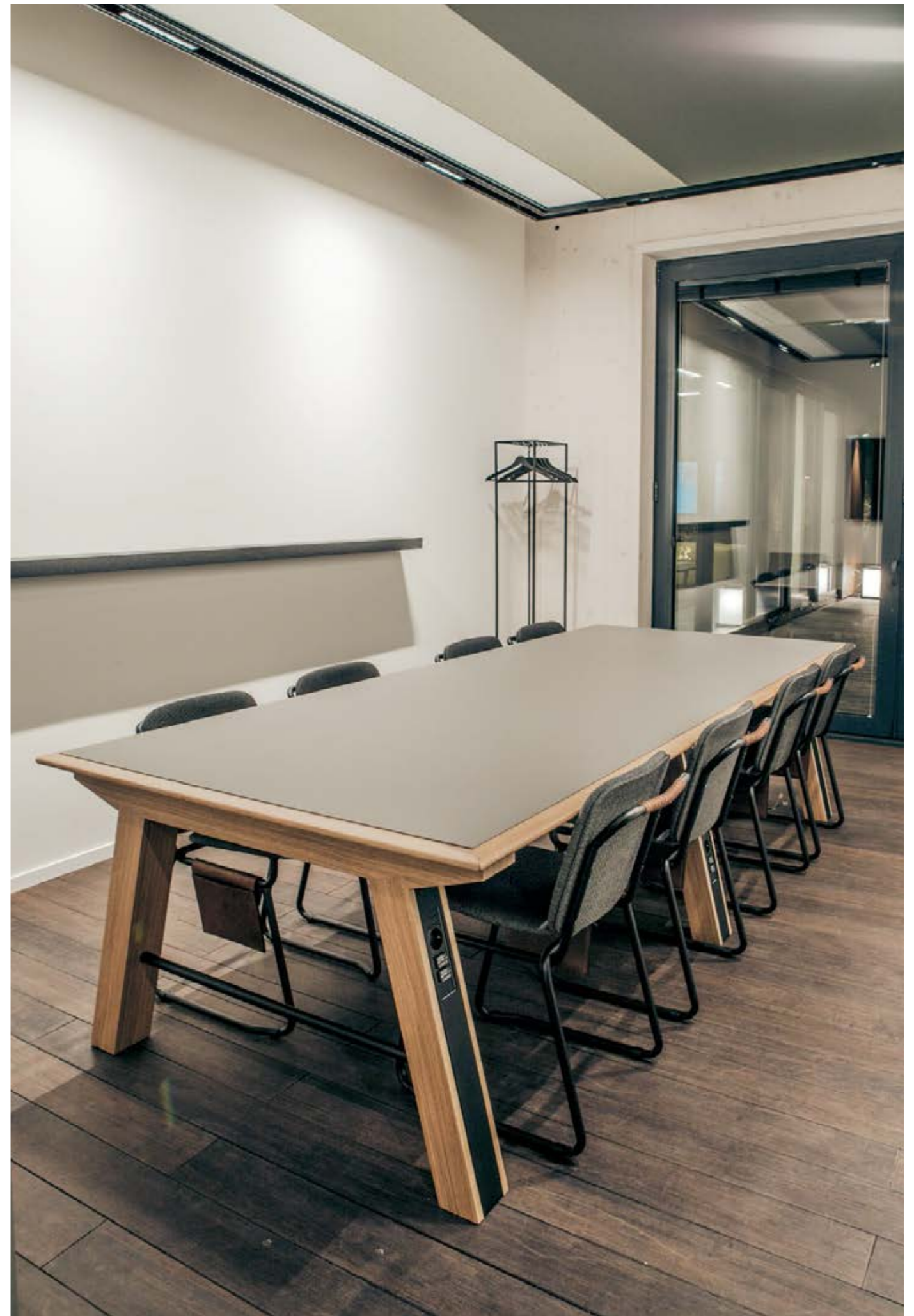



Table d'hôtes Iéna connectée, finition catalogue multipli bouleau.



## TABLE D'HÔTES IÉNA

Plateau bois. Intégration dans la goulotte d'un bloc prises central avec bac métallique qui sert de cache. Chaque bloc contient 2 prises usb et 2 prises standards.  
Finitions piètement: *Métal laqué noir epoxy.*  
Finition plateau: *Bouleau, mélaminé blanc, bambou moso, chêne teinté vernis.*





MANGANÈSE ÉDITIONS | LIGNE TROCADERO

# TABLE D'HÔTES IENA PREMIUM

Plateau terrazo noir, blanc ou vert. Goulotte centrale en métal laqué epoxy noir. Chants laiton & rainure laiton qui coupe le plateau en deux parties. Intégration dans la goulotte d'un bloc prises central. Avec bac métallique qui sert de cache. Chaque bloc contient 2 prises usb et 2 prises standards. Finitions piètement: *Métal laqué noir epoxy*. Finition plateau: *Terrazo noir, blanc ou vert*. Option blocs prises complémentaires avec bac métal.

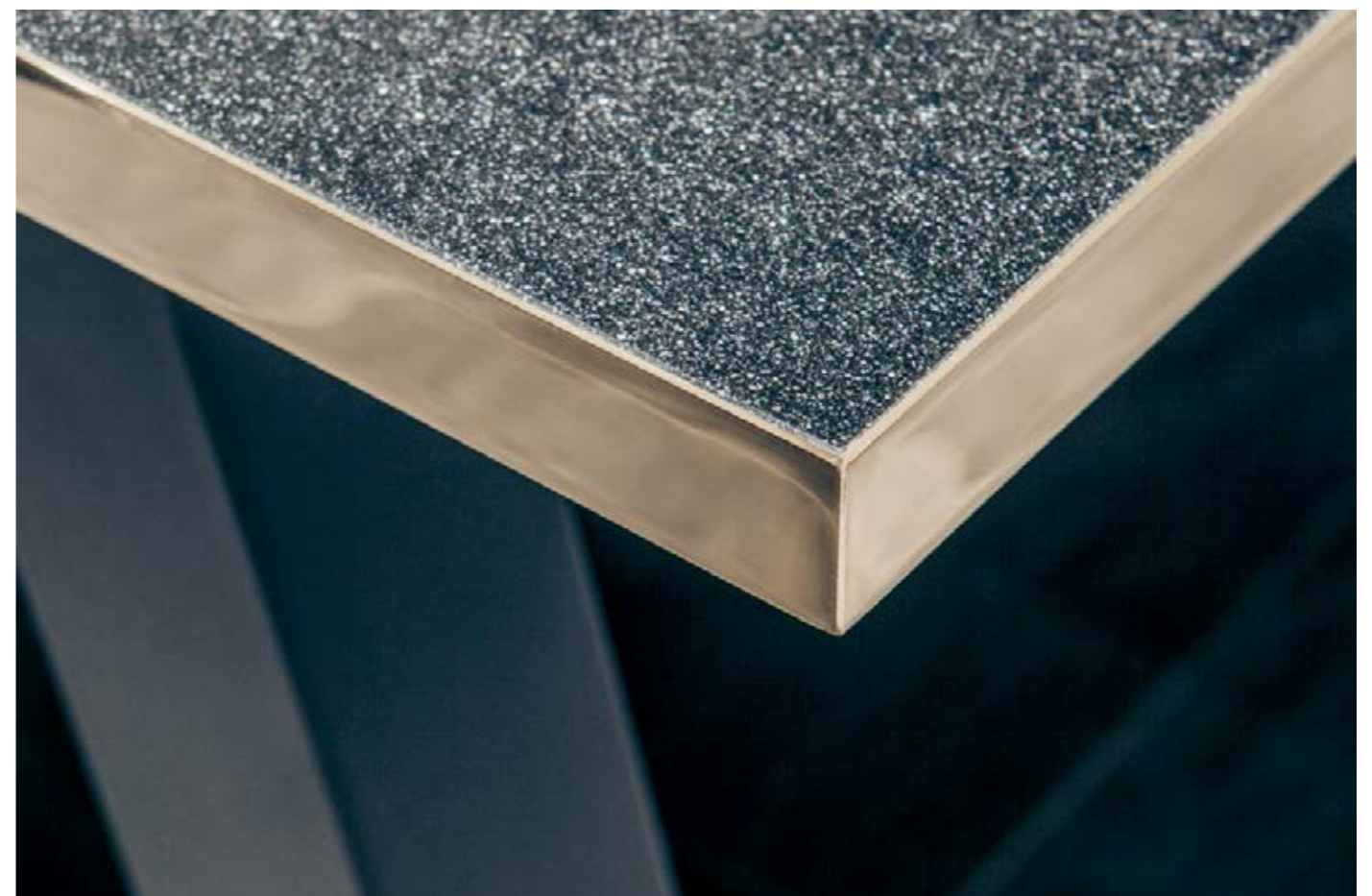

MANGANÈSE ÉDITIONS | LIGNE TROCADERO

Table d'hôtes Iéna connectée, finition catalogue multipli bouleau.





À gauche : table Wilson rectangle finition catalogue terrazo blanc. À droite : table Wilson ovale finition catalogue marbre blanc de Carrare.

## TABLE WILSON

Table haute rectangle ou ovale. Finition plateau plein ou avec bac prise central et cache. Tablette de rangement sous plateau. Chaque bloc contient 2 prises USB et 2 prises standards. Finitions piètement : *métal laqué noir epoxy*. Finition plateau : *bouleau, mélaminé blanc, bambou moso, chêne teinté vernis, terrazo noir blanc ou vert & marbre blanc de Carrare*.

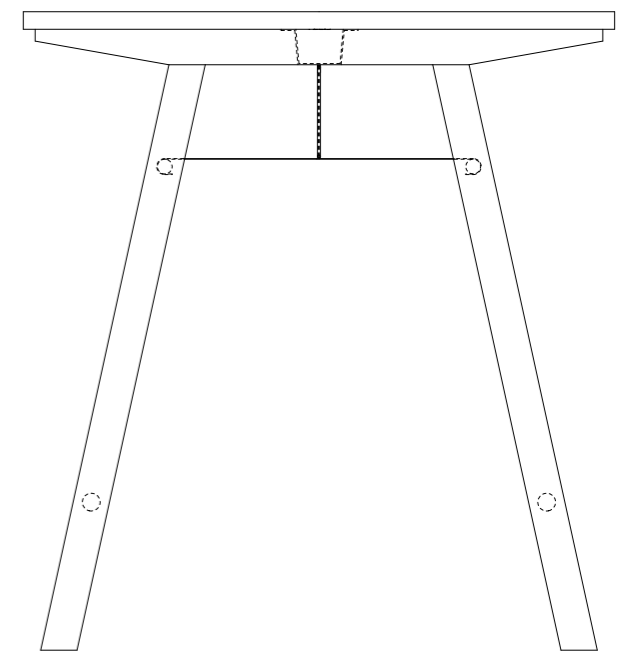



# MODUL LIGNE

LIGNE MODULE



TABLES  
MODULE  
CERCLES  
& DEMI-  
CERCLES

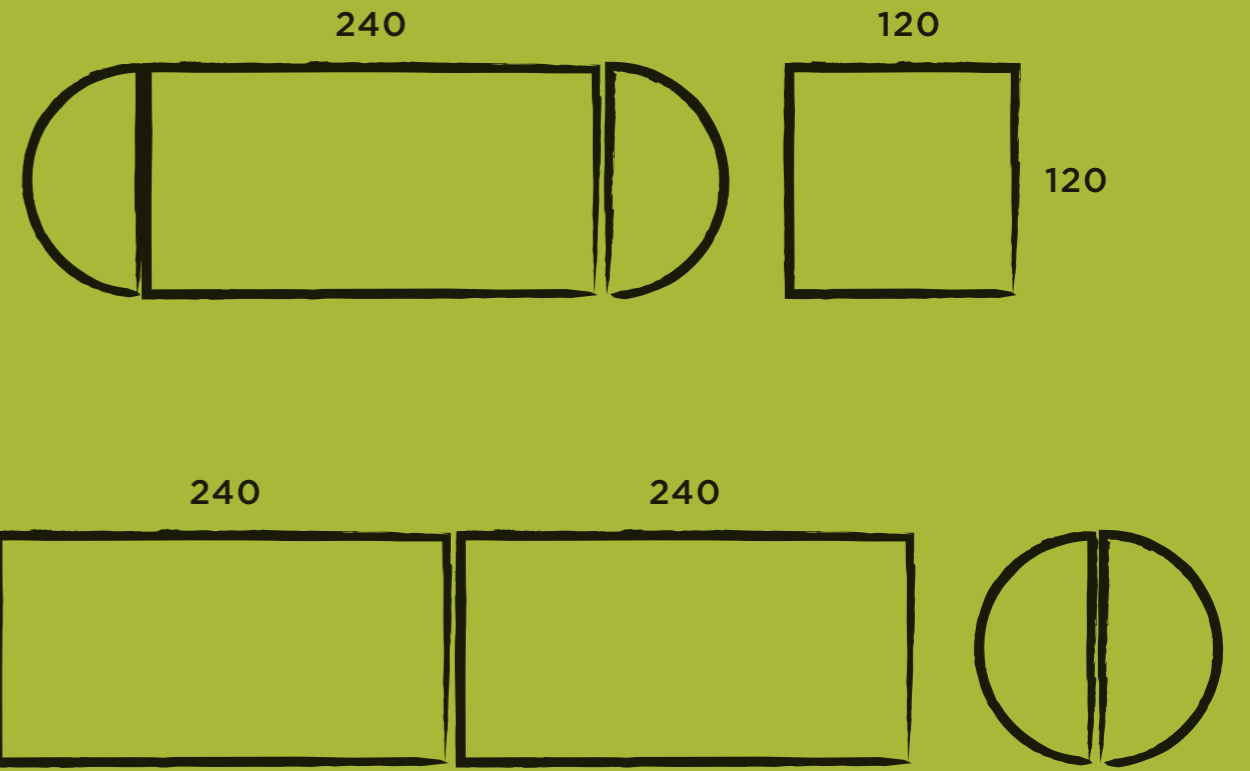

Table Module ronde composée de deux modules en demi-cercles. Finition catalogue : pieds multipli bouleau et plateau mélaminé blanc.



TABLES  
MODULE  
CARRÉES  
& RECTAN-  
GULAIRES







Pour toute information complémentaire : [www.manganese-editions.com](http://www.manganese-editions.com)  
pour toute commande : [manganese@100x100design.com](mailto:manganese@100x100design.com)  
Distribution exclusive : [www.100x100design.com](http://www.100x100design.com)

Pour toute information complémentaire : [www.manganese-editions.com](http://www.manganese-editions.com)  
et pour toute commande : [manganese@100x100design.com](mailto:manganese@100x100design.com)  
Distribution exclusive : [www.100x100design.com](http://www.100x100design.com)



MANGANÈSE ÉDITIONS

